

A melhor energia está pronta para arrancar!

Bem vindos á nova gama Titanium.





Nova gama Titanium: Experiência e inovação

A nova gama **TITANIUM** deriva da experiência e tecnologia FIAMM, resultantes das sinergias no OEM - primeiro equipamento original, processos de fabrico e tecnologia agora disponíveis para o aftermarket, um produto de alto nível e com uma elevada personalidade Italiana.





A melhor entre as melhores.

A FIAMM é agora o **líder mundial** em baterias de arranque de qualidade máxima, para o equipamento original de alguns dos mais prestigiados fabricantes automóveis, tais como: **Opel-Vauxhall, Mercedes-Benz, Peugeot-Citroën, Renault, Ferrari, Maserati, FCA Group, Volvo, Jaguar, Toyota e Nissan.** A FIAMM possui uma extensa experiência no setor da **mobilidade elétrica para o transporte privado** (FCA Brazil e a galardoada IVECO DAILY elétrica) e **para os transportes públicos**, contando com grandes cooperações nos Estados Unidos, Emiratos Árabes Unidos e Austrália.

Definitivamente FIAMM.

TITANIUM PRO e **black TITANIUM** são produtos de qualidade FIAMM, cumprem as normas Europeias relativamente aos standards EN, contribuem para o respeito pelo ambiente através da recolha selectiva de baterias usadas, e são recomendadas pelos especialistas da rede **FIAMM Network**. A FIAMM pode contar com uma rede comercial de vários pontos incluindo oficinas, electricistas auto, e distribuidores de peças especializados em energia, em Itália. A FIAMM tem privilegiado desde sempre as relações com estes profissionais. Esta relação em conjunto com a publicidade, permitiu á FIAMM adquirir notoriedade e ser também reconhecida pelos automobilistas e motoristas. Existem **mais de 1200 Oficinas** em Itália aderentes do programa **FIAMM Network**, obtendo benefícios de visibilidade, reconhecimento, condições e campanhas especiais.

*APENAS EM ITÁLIA (DISPONIVEL BREVEMENTE EM PORTUGAL)



TITANIUM

PRO

TITANIUM PRO: máxima potência para as mais exigentes necessidades dos carros modernos, disponível nos blocos Europeus (DIN) mais comuns, com a certeza de um produto Italiano.

Tampa SPC (Safety Power Checked) utilizada pelos fabricantes automóveis Europeus, sem manutenção de acordo com a norma EN 50342, qualificada como **Qualidade Equivalente OEM** de acordo com o regulamento Europeu EU 461/2010, são os principais benefícios do produto. Útil “olho mágico” em toda a gama, para uma rápida verificação



Tampa SPC (Safety Power Checked)



Está disponível em todas as baterias, séries L e LB na gama **TITANIUM**: a tampa de segurança controlada (SPC) tem um sistema de condutas, com uma única saída de gases e uma válvula anti-chama, no interior, para minimizar os riscos causados por faíscas ou chamas ocasionais no exterior da bateria. A tampa SPC é actualmente utilizada como equipamento original-OEM pela maioria dos construtores automóveis.

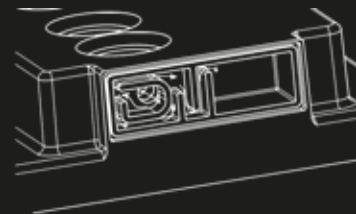
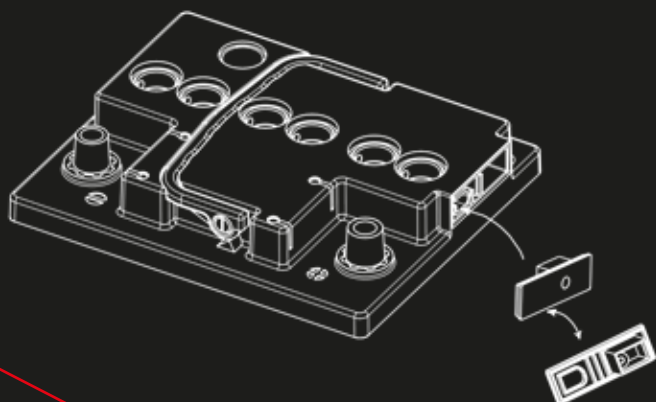

QUALIDADE IDÊNTICA À ORIGINAL



As baterias originais FIAMM são produzidas nas mesmas fábricas onde as baterias para o equipamento original -OEM são fabricadas; Todas elas são certificadas de acordo com as normas para a área automóvel ISO/TS 16949, usando a mesma tecnologia, processos, equipamentos e controle aprovados pelos construtores automóveis.

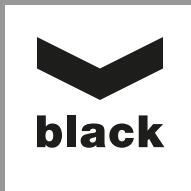

TITANIUM

black TITANIUM: Toda a experiência FIAMM para um arranque seguro.

Tampa SPC (Safety Power Checked) utilizada pelos Construtores Automóveis Europeus,

Sem Manutenção de acordo com a norma EN 50342, para um produto de qualidade FIAMM a um preço justo.









Sem Manutenção de acordo com a norma EN 50342



As baterias da gama **TITANIUM** não requerem qualquer manutenção durante toda a vida útil da bateria.

O consumo de água é tão baixo que a reserva de electrólito na bateria é suficiente para todos os anos da sua utilização. **De acordo com a norma em vigor EN 50342-1:2066-04 nas baterias L e LB da gama TITANIUM, o consumo de água é menor que 1 g/Ah.**

FIAMM: Os melhores serviços á sua medida.

APP		iParts FIAMM	A aplicação FIAMM que permite identificar a bateria correta para cada veículo, muito rapidamente. Todos os tipos de baterias vêm com imagem e especificações técnicas para uma mais fácil identificação.
		iOfficina FIAMM*	A rede de Oficinas FIAMM Network pode ser consultada graças a uma aplicação que sugere a Oficina ou Electricistas mais próximos, calculando a rota para lá chegar.
WEB		fiamm.com	O site corporativo do Grupo FIAMM.
		fiammnetwork.com*	O portal dedicado ás Oficinas e condutores.
		Raccoltaamica.com*	O Website dedicado ao projeto “Recolha Amiga”, para um correto encaminhamento das baterias usadas.
		Motorenergy.it*	O site dedicado a baterias para Motociclos, Scooters, Motos de água, Motos de Neve e ATV – Moto4.

*APENAS PARA ITÁLIA



facebook.com/fiamm.starterbatteries



twitter.com/fiammbatteries



youtube.com/user/FIAMMvideo

TITANIUM



Identificação Código	FIAMM Código	Capacidade (Ah)	CCA (A EN)	Dimensões CxLxA (mm)	Terminal Polaridade	Terminal*	Abas de Fixação
L0 44P	7905140	44	390	175x175x190	(0) RH	1	B13
L1 44P	7905141	44	390	207x175x190	(0) RH	1	B13
L1B 44P	7905142	44	420	207x175x175	(0) RH	1	B13
L1 50P	7905143	50	460	207x175x190	(0) RH	1	B13
L1B 50P	7905144	50	520	207x175x175	(0) RH	1	B13
L1 54P	7905145	54	520	207x175x190	(0) RH	1	B13
L2B 54P	7905146	54	540	242x175x175	(0) RH	1	B13
L2 60P	7905147	60	540	242x175x190	(0) RH	1	B13
L2X 60P	7905148	60	540	242x175x190	(1) LH	1	B13
L2B 60P	7905149	60	600	242x175x175	(0) RH	1	B13
L2 64P	7905150	64	610	242x175x190	(0) RH	1	B13
L2X 64P	7905151	64	610	242x175x190	(1) LH	1	B13
L3 70P	7905152	70	640	278x175x190	(0) RH	1	B13
L3B 71P	7905153	71	680	278x175x175	(0) RH	1	B13
L3 74P	7905154	74	680	278x175x190	(0) RH	1	B13
L3X 74P	7905155	74	680	278x175x190	(1) LH	1	B13
L3B 75P	7905156	75	730	278x175x175	(0) RH	1	B13
L3 80P	7905157	80	730	278x175x190	(0) RH	1	B13
L4B 85P	7905158	85	760	315x175x175	(0) RH	1	B13
L5 90P	7905159	90	800	353x175x190	(0) RH	1	B13
L5 100P	7905160	100	870	353x175x190	(0) RH	1	B13

* 1 = DIN TERMINAL



TITANIUM

Identificação Código	FIAMM Código	Capacidade (Ah)	CCA (A EN)	Dimensões CxLxA (mm)	Terminal Polaridade	Terminal*	Abas de Fixação
B19J 38	7905161	38	300	187x127x220	(0) RH	3	B00
B19JX 38	7905162	38	300	187x127x220	(1) LH	3	B00
B19JAK 38	7905163	38	300	187x127x220	(0) RH	3	B01
L0 40	7905164	40	330	175x175x190	0/1 DX	1	B13
L1B 36	7905165	36	330	207x175x175	0/1 DX	1	B13
L1 44	7905166	44	360	207x175x190	0/1 DX	1	B13
L1X 44	7905167	44	360	207x175x190	(1) LH	1	B13
E2 45	7905168	45	330	218x133x223	(0) RH	1	B01
E2X 45	7905169	45	330	218x133x223	(1) LH	1	B01
B24 45	7905170	45	360	237x128x225	(0) RH	1	B00
B24X 45	7905171	45	360	237x128x225	(1) LH	1	B00
B24J 45	7905172	45	360	237x128x225	(0) RH	3	B00
B24JX 45	7905173	45	360	237x128x225	(1) LH	3	B00
D20 50	7905174	50	420	200x170x223	(0) RH	1	B01 int.
D20X 50	7905175	50	420	200x170x223	(1) LH	1	B01 int.
L2B 50	7905176	50	480	242x175x175	0/1 DX	1	B13
L2 55	7905177	55	480	242x175x190	0/1 DX	1	B13
L2 60	7905178	60	510	242x175x190	0/1 DX	1	B13
L2X 60	7905179	60	510	242x175x190	(1) LH	1	B13
D23 60	7905180	60	540	230x170x223	(0) RH	1	B01 int.
D23X 60	7905181	60	540	230x170x223	(1) LH	1	B01 int.
L3B 66	7905182	66	600	278x175x175	0/1 DX	1	B13
GR24 70	7905183	70	540	270x175x225	(0) RH	1	B07/B12
GR24X 70	7905184	70	540	270x175x225	(1) LH	1	B07/B12
L3 70	7905185	70	600	278x175x190	0/1 DX	1	B13
L3X 70	7905186	70	600	278x175x190	(1) LH	1	B13
L3 74	7905187	74	640	278x175x190	0/1 DX	1	B13
D26 75	7905188	75	640	257x172x220	(0) RH	1	B01
D26X 75	7905189	75	640	257x172x220	(1) LH	1	B01
L4 95	7905190	95	850	315x175x190	(0) RH	1	B13
L4X 95	7905191	95	850	315x175x190	(1) LH	1	B13
L5B 85	7905192	85	760	353x175x175	(0) RH	1	B13
L5 88	7905193	88	760	353x175x190	0/1 DX	1	B13
D31 95	7905194	95	760	302x172x220	(0) RH	1	B01
D31X 95	7905195	95	760	302x172x220	(1) LH	1	B01
L6 110	7905196	110	950	394x175x190	(0) RH	1	B13

* 1 = DIN TERMINAL 3 = JIS TERMINAL



Energia Fiamm, nova Titanium.

FIAMM

Group

Your World,
Our Energy.

FIAMM SpA

Viale Europa, 75
Montecchio Maggiore
36075 (VI) - Italy
Tel. +39 0444 709311
Fax +39 0444 699237
info.starter@fiamm.com
fiamm.com
fiammnetwork.com

